

# Aventa Dachklimaanlagen

## 2. Generation

**Retail** Produktinfo 08/24



# Aventa Dachklimaanlagen

## 2. Generation

Die 2. Generation der Aventa Dachklimaanlagen sorgt für eine äußerst angenehme Temperatur und ist im Betrieb besonders geräuscharm. Hervorzuheben ist das geringe Gesamtgewicht der Anlagen, welches durch den Einbau modernster Technologien ermöglicht wird. Der stufenlos regelbare Kompressor sorgt für herausragende Kühlleistung und im Zusammenspiel mit dem überarbeiteten Night Mode für ruhige Nächte. Der kundenfreundlich entwickelte Luftverteiler fungiert als Design-Element im Fahrzeug.

- **Flexibel:** nach Ihren Wünschen bedienbar.
- **Geräuscharm:** besonders leise dank neuem Kompressor und Innengebläse.
- **Clever:** neue Luftverteiler in mehreren Varianten.
- **Leichtgewicht:** durch neue Bauweise die leichteste Klimaanlage ihrer Art.
- **Eyecatcher:** zeitloses Design außen wie innen.
- **Multifunktional:** heizt durch integrierte Wärmepumpe (bei allen drei Modellen)



Aventa comfort 2. Generation, weiß



Aventa compact plus 2. Generation, weiß  
Aventa compact 2. Generation, weiß



Luftverteiler Aventa / Aventa Premium, stone

MADE IN GERMANY

Unsere Anlagen kommen weiterhin aus Deutschland.

Rund um München werden unsere Anlagen geplant, entwickelt, designed, getestet, geprüft und gebaut.

Aventa Dachklimaanlagen  
bleiben somit Made in Germany.

# Aventa comfort

## Aventa compact plus / Aventa compact

### 2. Generation



Aventa comfort 2. Generation, schwarz



Luftverteiler Aventa / Aventa Premium, cappucino



Aventa compact plus 2. Generation, schwarz  
Aventa compact 2. Generation, schwarz

#### Aventa comfort 2. Generation

- **Leistungsstark:** Hervorragende Kühlung mit 2500 Watt

#### Aventa compact plus 2. Generation

- **Leistungsstark:** Hervorragende Kühlung mit 2200 Watt

#### Aventa compact 2. Generation

- **Leistungsstark:** Hervorragende Kühlung mit 1700 Watt

# Technik

Mit der 2. Generation der Aventa Klimaanlage ist die gewünschte Zieltemperatur durch den neuen stufenlos regelbaren Kompressor sowie den neuen stufenlos regelbaren Indoor-Lüfter immer gewährleistet. Der Kompressor wird dabei nach Bedarf automatisch geregelt. Für mehr Ruhe in der Nacht gibt es den verbesserten Night-Mode, durch welchen die Anlage

besonders geräuscharm für angenehme Kühle sorgt. Falls es doch mal zu frisch wird, sorgt die integrierte Heizfunktion für gemütliche Temperaturen. Die Anlagen zeichnen sich außerdem durch den geringen Anlaufstrom aus. Somit gibt es keine Probleme an Campingplätzen mit geringerer Absicherung.



## Kühlleistung

Die Dachklimaanlagen überzeugen durch ihre hervorragende Kühlleistung. Erhältlich in den Leistungsstufen 1700 W, 2200 W sowie 2500 W können sie sowohl kühlen, als auch mit integrierter Wärmepumpe heizen.

## Bedienbarkeit

Die Geräte können mithilfe einer Bluetooth-Fernbedienung kinderleicht bedient werden. Ebenfalls ist die Steuerung über eins der Panels aus dem Truma iNet X System sowie über die gleichnamige App möglich. Alternativ kann auch ein neues Truma CP Plus für die Bedienung genutzt werden.



# Luftverteilung

Der neue Luftverteiler der Aventa 2. Generation ist besonders flach gestaltet, um die Durchgangshöhe des Freizeitfahrzeugs annähernd beizubehalten. Angeboten werden die Farben cappuccino und stone. Außerdem gibt es den Luftverteiler als

Basic- und Premium-Variante. Diese unterscheiden sich darin, dass bei der Premium-Variante eine integrierte LED für ein angenehmes Lichtambiente sorgt. Außerdem bieten die Luftauslässe eine höhere Anzahl an Verstellmöglichkeiten.

## Design

Durch das sehr kompakte und zeitlose Design passt der Luftverteiler in jeden Innenraum.

## Bedienung

Der Ein/Aus-Schalter des Luftverters kann die Klimaanlage mit einer voreingestellten Zieltemperatur von 22 °C aktivieren.

Beim Luftverteiler Premium kann außerdem das eingebaute Ambientebeleuchtung gedimmt, ein- oder ausgeschaltet werden.

Mit der Pairingtaste wird die Kopplungsfunktion eingeschaltet.

## Luftverteilung

Mit dem Schieber lässt sich die Luftverteilung nach vorn oder hinten ganz nach Bedarf individuell einstellen.

## Ambient-Licht

Der Luftverteiler Premium bietet eine integrierte, dimmbare Ambientebeleuchtung, welche für eine sehr angenehme Stimmung im Fahrzeug sorgt.

## Lamellenbedienung

Die Lamellen regeln die Luftströmung nach oben oder unten. Beim Luftverteiler Premium können die Lamellen außerdem nach rechts oder links verstellt werden.

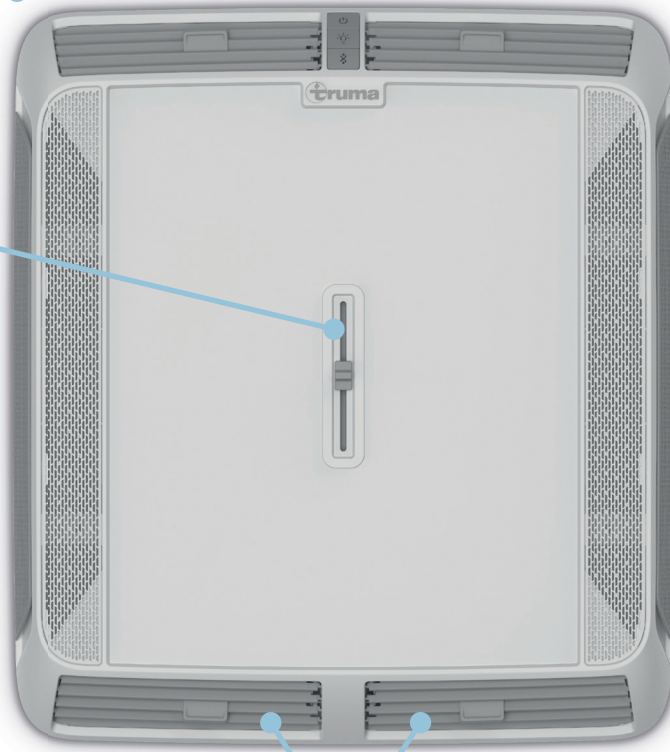
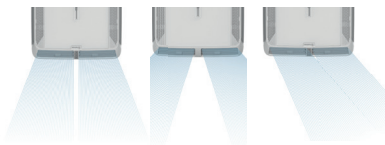

Luftverteiler Aventa / Aventa Premium, stone







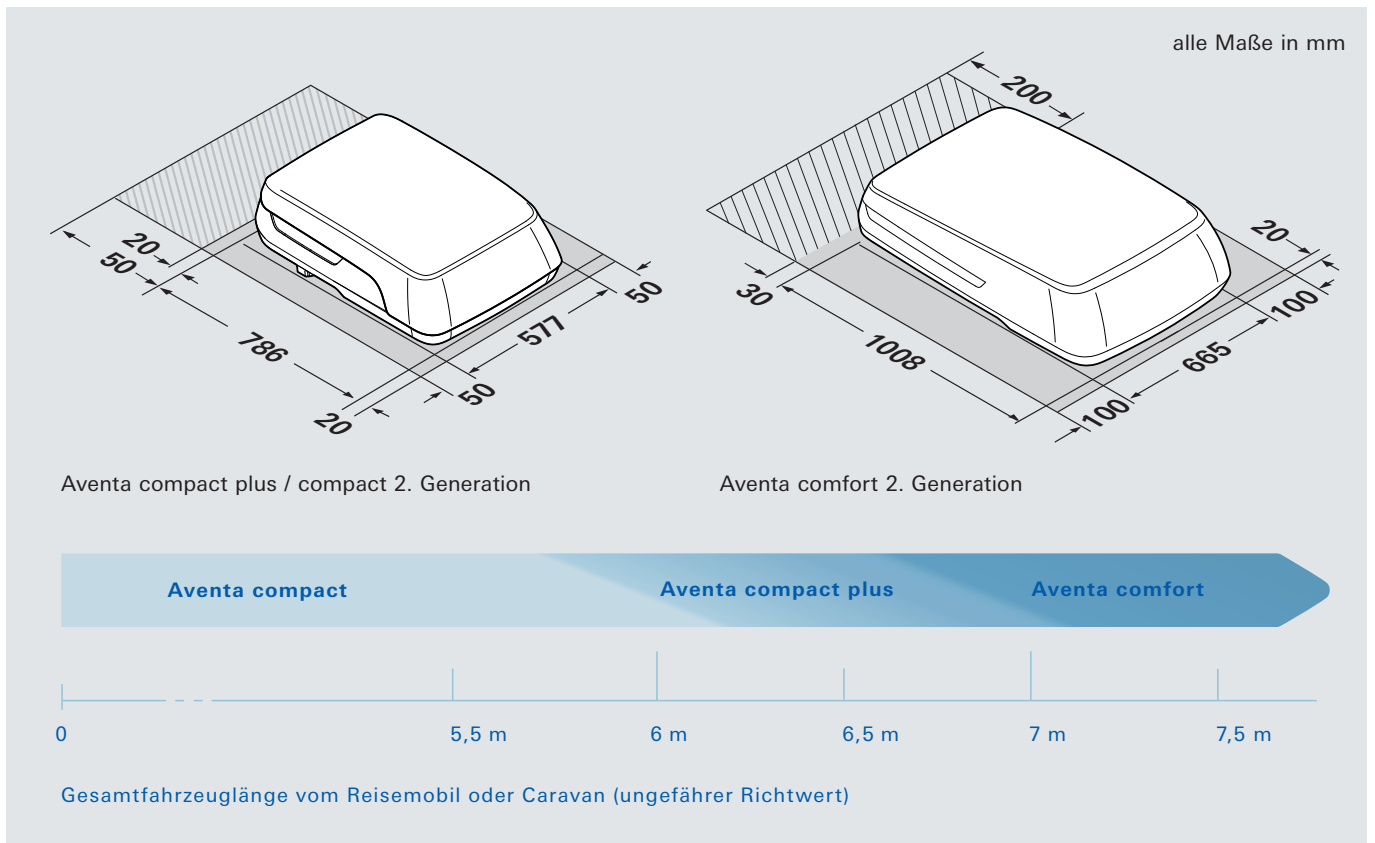
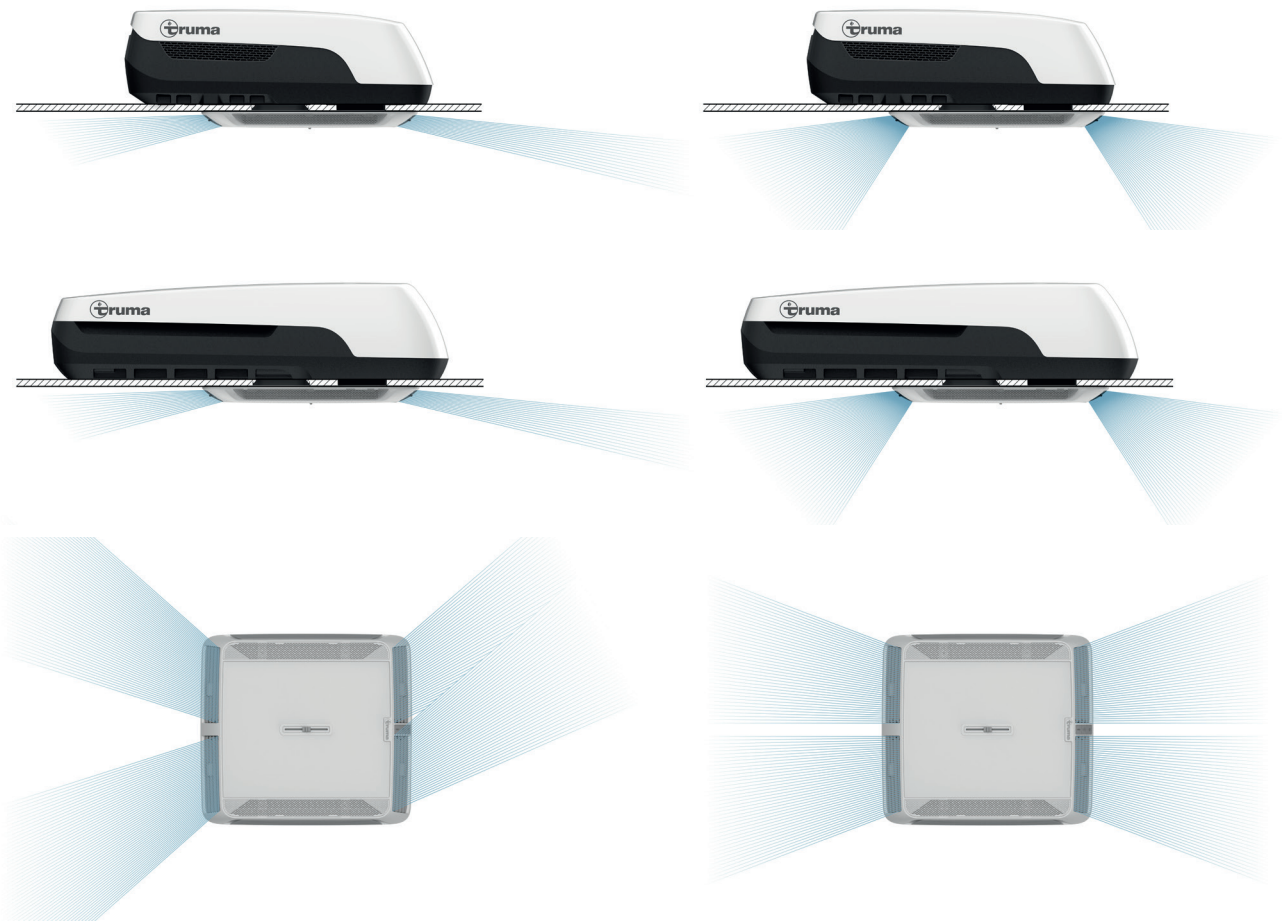

Luftverteiler Aventa / Aventa Premium, cappuccino



# Luftströmung und Maße Aventa



# Produktübersicht Aventa

	 Aventa comfort	 Aventa compact plus	 Aventa compact
Kühlleistung	2500 W	2200 W	1700 W
Stromaufnahme Kühlbetrieb (230 V)	4,9 A	5 A	3,3 A
Heizleistung (Wärmepumpe)	2000 W	1500 W	1200 W
Stromaufnahme Heizbetrieb <sup>1)</sup> (230 V)	4,2 A	2,1 A	1,55 A
Betriebsspannung	230 V - 240 V, 50 Hz		
für Fahrzeuglänge	ab 7 m	bis 7 m	bis 6 m
Gewicht inkl. Luftverteiler	28,7 kg	24,2 kg	23,2 kg
Luftverteiler Aventa 2.G	☑	☑	☑
Luftverteiler Aventa Premium 2.G	☑	☑	☑
Farbvarianten der Außeneinheit			

<sup>1)</sup> Wenn die Außentemperatur mehr als ca. 4 °C beträgt, ist Heizbetrieb möglich.

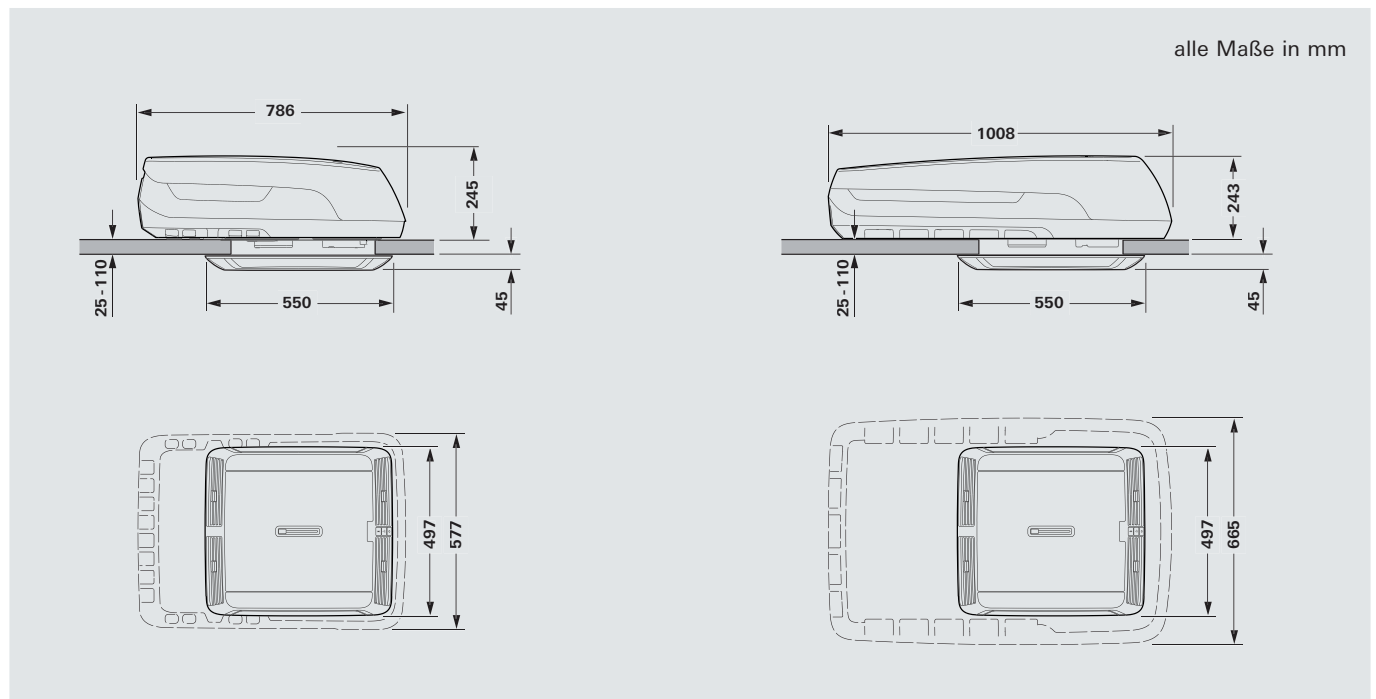

## Einbaumaße

### Außeneinheit und Luftverteiler



# Aventa comfort





## 2. Generation

Produkt	Artikelnr.	Beschreibung
 <p>The image shows a white Aventa comfort 2.G outdoor air conditioning unit with a remote control. Below the unit are icons for CE, UK, and CR certifications, and icons representing various installation locations: a car, a house, a boat, and a truck.</p>	44092-01	<p><b>Aventa comfort 2.G Außen. + I, weiß</b> inkl. iNet X Interface AC</p> <p><b>Technische Daten:</b></p> <ul style="list-style-type: none"><li>• <b>Kühlleistung:</b> 2500 W</li><li>• <b>Heizleistung:</b> 2000 W</li><li>• <b>Stromaufnahme Kühlbetrieb (230 V):</b> 4,9 A</li><li>• <b>Stromaufnahme Heizbetrieb (230 V):</b> 4,2 A</li><li>• <b>Maße Außeneinheit:</b> 1008 x 665 x 243 mm (L x B x H)</li><li>• <b>Maße Dachausschnitt:</b> 380 x 350 mm / 400 x 400 mm (L x B)</li><li>• <b>Gewicht:</b> 28,7 kg (inkl. Luftverteiler)</li></ul> <p><b>Lieferumfang:</b> Außeneinheit, Einbauschablone, Einbau- und Gebrauchsanleitung</p>
 <p>The image shows a black Aventa comfort 2.G outdoor air conditioning unit with a remote control. Below the unit are icons for CE, UK, and CR certifications, and icons representing various installation locations: a car, a house, a boat, and a truck.</p>	44092-02	<p><b>Aventa comfort 2.G Außen. + I, schwarz</b> inkl. iNet X Interface AC</p> <p><b>Technische Daten:</b> siehe oben</p> <p><b>Lieferumfang:</b> siehe oben</p>











# Aventa compact plus / Aventa compact

## 2. Generation

Produkt	Artikelnr.	Beschreibung
	44301-01	<p><b>Aventa comp. pl. 2.G Außen. + I, weiß</b> inkl. iNet X Interface AC</p> <p><b>Technische Daten:</b></p> <ul style="list-style-type: none"><li>• <b>Kühlleistung:</b> 2200 W</li><li>• <b>Heizleistung:</b> 1500 W</li><li>• <b>Stromaufnahme Kühlbetrieb (230 V):</b> 5 A</li><li>• <b>Stromaufnahme Heizbetrieb (230 V):</b> 2,1 A</li><li>• <b>Maße Außeneinheit:</b> 786 x 577 x 245 mm (L x B x H)</li><li>• <b>Maße Dachausschnitt:</b> 380 x 350 mm / 400 x 400 mm (L x B)</li><li>• <b>Gewicht:</b> 24,2 kg (inkl. Luftverteiler)</li></ul> <p><b>Lieferumfang:</b> Außeneinheit, Einbauschablone, Einbau- und Gebrauchsanleitung</p>
	44301-02	<p><b>Aventa comp. pl. 2.G Außen. + I, schwarz</b> inkl. iNet X Interface AC</p> <p><b>Technische Daten:</b> siehe oben</p> <p><b>Lieferumfang:</b> siehe oben</p>
	44201-01	<p><b>Aventa comp. 2.G Außeneinh., + I, weiß</b> inkl. iNet X Interface AC</p> <p><b>Technische Daten:</b></p> <ul style="list-style-type: none"><li>• <b>Kühlleistung:</b> 1700 W</li><li>• <b>Heizleistung:</b> 1200 W</li><li>• <b>Stromaufnahme Kühlbetrieb (230 V):</b> 3,3 A</li><li>• <b>Stromaufnahme Heizbetrieb (230 V):</b> 1,55 A</li><li>• <b>Maße Außeneinheit:</b> 786 x 577 x 245 mm (L x B x H)</li><li>• <b>Maße Dachausschnitt:</b> 380 x 350 mm / 400 x 400 mm (L x B)</li><li>• <b>Gewicht:</b> 23,2 kg (inkl. Luftverteiler)</li></ul> <p><b>Lieferumfang:</b> Außeneinheit, Einbauschablone, Einbau- und Gebrauchsanleitung</p>
	44201-02	<p><b>Aventa comp. 2.G Außeneinh., + I, schw.</b> inkl. iNet X Interface AC</p> <p><b>Technische Daten:</b> siehe oben</p> <p><b>Lieferumfang:</b> siehe oben</p>

# Luftverteiler

## 2. Generation

Produkt	Artikelnr.	Beschreibung
 	40802-06	<p><b>Luftverteiler Aventa Premium, cappuccino</b> beinhaltet volle Verstellbarkeit sowie integrierte Ambientebeleuchtung</p> <p><b>Technische Daten:</b></p> <ul style="list-style-type: none"><li>• <b>Maße:</b> 550 x 497 x 45 mm ( L x B x H )</li><li>• <b>Gewicht:</b> 2,7 kg</li></ul> <p><b>Lieferumfang:</b> Luftverteiler, Montagerahmen, Fernbedienung inkl. Wandhalterung, Montagematerial (Schrauben, Klemmen)</p>
 	40802-07	<p><b>Luftverteiler Aventa Premium, stone</b> beinhaltet volle Verstellbarkeit sowie integrierte Ambientebeleuchtung</p> <p><b>Technische Daten:</b></p> <ul style="list-style-type: none"><li>• <b>Maße:</b> 550 x 497 x 45 mm ( L x B x H )</li><li>• <b>Gewicht:</b> 2,7 kg</li></ul> <p><b>Lieferumfang:</b> siehe oben</p>
 	40802-01	<p><b>Luftverteiler Aventa, cappuccino</b></p> <p><b>Technische Daten:</b></p> <ul style="list-style-type: none"><li>• <b>Maße:</b> 550 x 497 x 45 mm ( L x B x H )</li><li>• <b>Gewicht:</b> 2,7 kg</li></ul> <p><b>Lieferumfang:</b> Luftverteiler, Montagerahmen, Fernbedienung inkl. Wandhalterung, Montagematerial (Schrauben, Klemmen)</p>
 	40802-02	<p><b>Luftverteiler Aventa, stone</b></p> <p><b>Technische Daten:</b></p> <ul style="list-style-type: none"><li>• <b>Maße:</b> 550 x 497 x 45 mm ( L x B x H )</li><li>• <b>Gewicht:</b> 2,7 kg</li></ul> <p><b>Lieferumfang:</b> siehe oben</p>

# Montagezubehör

## Aventa Klimaanlage 2. Generation

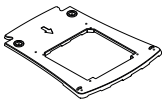
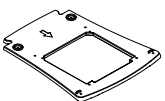
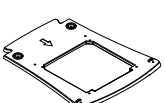
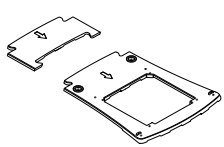
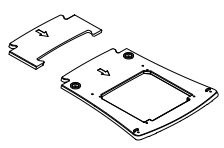
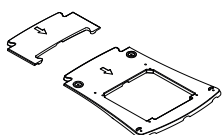
Produkt	Artikel-Nr.	Beschreibung
	40900-05	<b>Adapterrahmen comp. (pl.) 2.G PSA/PMA</b>
	40900-06	<b>Adapterrahmen comp. (pl.) 2.G Transit</b>
	40900-07	<b>Adapterrahmen comp. (pl.) 2.G Sprinter</b>
	40900-08	<b>Adapterrahmen comfort 2.G PSA/PMA</b>
	40900-09	<b>Adapterrahmen comfort 2.G Ford Transit</b>
	40900-10	<b>Adapterrahmen comfort 2.G MB Sprinter</b>

**Kontakt:**

+49 (0)89 4617-2020

[customercare@truma.com](mailto:customercare@truma.com)

[truma.com](http://truma.com)

Truma Gerätetechnik GmbH & Co. KG  
Werner-von-Braun-Straße 12  
85640 Putzbrunn  
Deutschland

Änderungen und Irrtümer vorbehalten. Abbildungen ähnlich.  
08/2024 – Aventa Dachklimaanlagen 2. Generation – DE – Rev.01 **Retail**

