

# URBE

## Benutzerhandbuch Kurzanleitung

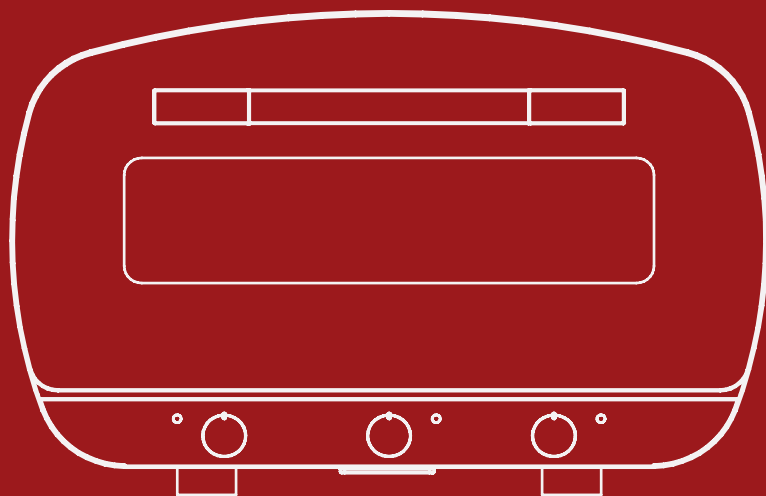

ALFA

# ALFA BETRETEN

Registrieren Sie Ihr Produkt

Wenn Sie hier sind, heißt es, dass Sie ein Alfa Produkt gekauft haben. Wir danken Ihnen dafür. Immer, wenn Sie sich für unsere Produkte entscheiden, unterstützen Sie die Forschung und unseren Wunsch, allen zu ermöglichen, gut und gesund mit der Flamme zu kochen.

**Registrieren Sie Ihr Produkt und erhalten Sie zusätzlich wertvolle Tipps und Tricks für den richtigen Umgang mit Ihrem Backofen.**

## Schritt 1

12345678901234



**Identifiziert die Seriennummer**

## Schritt 2



**Den QR-Code scannen**  
oder den untenstehenden  
Link eingeben

## Schritt 3



**Ihre Daten eingeben**



**REGISTRIEREN SIE IHR PRODUKT**  
[www.alfaforni.com/registration.php](http://www.alfaforni.com/registration.php)

# BENUTZERHANDBUCH

Die vollständige Gebrauchsanleitung herunterladen



Alfa Forni participates in the SAVE THE PLANET initiative; that's why the manual has been printed only in English. To download the other languages, scan the QR code or click the link below.



Alfa Forni partecipa all'iniziativa SAVE THE PLANET, per questo il manuale è stato stampato esclusivamente in lingua inglese. Per scaricare le altre lingue scansionare il QRcode oppure digitare il link qui sotto.



Alfa Forni nimmt an der SAVE THE PLANET-Initiative teil. Die gedruckte Anleitung ist deswegen nur auf Englisch verfügbar. Um die anderen Sprachen herunterzuladen, scannen Sie den QR-Code oder geben Sie den Link hier unten ein.



Alfa Forni participe à l'initiative SAUVER LA PLANÈTE et pour cela le manuel à été imprimé seulement en anglais. Pour télécharger les autres langues, flashez le code QR ou cliquez sur ce lien.



Alfa Forni participa en la iniciativa SALVAR EL PLANETA, por eso el manual fue publicado solo en inglés. Para descargar los otros idiomas escanea el código QR o haz clic aquí.



**DIE GEBRAUCHSANLEITUNG HERUNTERLADEN**  
[www.alfaforni.com/user-manual-urbe.php](http://www.alfaforni.com/user-manual-urbe.php)

# UR3E



ALFA

## Inhalt

- 02** ALLGEMEINE SICHERHEITSHINWEISE
- 03** BAUTEILELISTE
- 04** AUFBAU
- 06** KNOPFFUNKTIONEN
- 07** EINBRENNEN UND AUSSCHALTEN
- 08** OFENTÜR
- 10** BACKOFENLICHTS
- 11** PFLEGE UND WARTUNG
- 12** GARANTIE

## ALLGEMEINE SICHERHEITSHINWEISE

**LESEN SIE DIE FOLGENDEN INFORMATIONEN SORGFÄLTIG DURCH, UM EINE ORDNUNGSGEMÄSSE INSTALLATION UND EINEN SICHEREN, REIBUNGSLOSEN BETRIEB DES OFENS ZU GEWÄHRLEISTEN.**



- Das Gerät kann von Kindern ab 8 Jahren und Personen mit eingeschränkten körperlichen, sensorischen oder geistigen Fähigkeiten oder mangelnder Erfahrung und Kenntnis unter Aufsicht verwendet werden oder wenn sie bezüglich der sicheren Verwendung des Geräts angeleitet wurden und über die Risiken Bescheid wissen. Kinder dürfen nicht mit dem Gerät spielen. Eine Reinigung und Benutzerwartung darf nicht von Kindern durchgeführt werden, es sei denn, sie sind älter als 8 Jahre und werden beaufsichtigt.
- Gerät und Netzkabel sollten außerhalb der Reichweite von Kindern unter 8 Jahren aufbewahrt werden.
- Bevor der Netzschalter ausgeschaltet oder der Stecker aus der Steckdose gezogen wird, sollte der Ofen im Standby-Modus zunächst abkühlen bis der Kühlventilator stoppt.
- Das Gerät muss an eine Steckdose mit Schutzkontakt angeschlossen werden.
- Das Netzkabel sollte regelmäßig auf Anzeichen einer Beschädigung geprüft werden. Ist das Kabel beschädigt, darf das Gerät nicht verwendet werden. Das Netzkabel muss vom Hersteller, dessen Kundendienst oder einer ähnlich qualifizierten Person ausgetauscht werden, um eine Gefährdung zu vermeiden.
- Das Gerät muss über einen Fehlerstrom-Schutzschalter (RCD) mit einem Nennfehlerstrom von maximal 30 mA angeschlossen werden.
- Das Gerät ist nicht für den Betrieb mit einem externen Timer oder einem separaten Fernbedienungssystem vorgesehen.
- Das Gerät ist ausschließlich für die Verwendung im Haushalt bestimmt.
- Das Gerät kann auch im Freien verwendet werden, muss jedoch immer vor Witterungseinflüssen geschützt werden. Lagern Sie das Produkt nicht im Freien.
- Falls Speisen sich plötzlich entzünden, sollte die Ofentür nicht geöffnet werden. Etwaige Flammen erlöschen von selbst.
- Öl oder Backpapier sollten nicht direkt auf den Pizzastein gelangen oder gelegt werden.
- Das Gerät sollte nicht ohne Pizzastein verwendet werden.
- Auf die geöffnete Tür sollten keine Gegenstände gelegt werden. Kalte Speisen sollten nicht an die Innenseite der Tür gelangen.
- Zum Reinigen des Geräts sollten weder Backofenreiniger noch Stahlschwämm verwendet werden.
- Das Gerät sollte nicht mit Schläuchen oder Hochdruckreinigern gereinigt werden.
- Der Pizzastein sollte ausschließlich im Ofeninneren aufbewahrt werden.
- An den Ofen sollte man sich nicht lehnen, und Gegenstände sollten nicht darauf abgelegt werden.



**DIESES GERÄT ERZEUGT WÄHREND DES GEBRAUCHS WÄRME. HEISSE FLÄCHEN SOLLTEN NICHT BERÜHRT WERDEN. ES SOLLTEN GRIFF E ODER KNÖPFE BENUTZT WERDEN. ZUM SCHUTZ DER HÄNDE SOLLTEN STETS RUTSCHFESTE OFENHANDSCHUHE O. Ä. VERWENDET WERDEN.**

**IMMER DAS VOLLSTÄNDIGE BENUTZERHANDBUCH LESEN.**

Weitere Exemplare dieses Handbuchs sind unter [www.alfaforni.com](http://www.alfaforni.com) erhältlich.

## BAUTEILELISTE



**A** >> URBE OFEN

**B** >> ALFA PIZZASTEIN 40x40cm



**ALLA ERSTEN INBETRIEBNAHME KANN DER OFEN UNANGENEHME GERÜCHE ERZEUGEN, DIE DURCH DIE BEI DER HERSTELLUNG VERWENDETEN MATERIALIEN VERURSACHT WERDEN. UM DEN GERUCH ZU ENTFERNEN, HEIZEN SIE DEN LEEREN OFEN BEI MAXIMALER TEMPERATUR AUF UND HALTEN SIE DABEI DIE TÜR GESCHLOSSEN. LÜFTEN SIE, WENN MÖGLICH, DEN RAUM, IN DEM DER OFEN EINGESCHALTET IST.**

**WÄHREND DES TRANSPORTS KANN DIE SCHAMOTTPLATTE FEUCHTIGKEIT AUFGENOMMEN HABEN. DAS AUFHEIZEN DES OFENS DIENT AUCH DAZU, DIESE FEUCHTIGKEIT ZU ENTFERNEN UND EIN OPTIMALES KOCHERGEBNIS ZU GEWÄHRLEISTEN.**

# AUFBAU

## Schritt 1:

Nimm den URBE aus der Verpackung.



## Schritt 2:

Wähle eine saubere, ebene und stabile Fläche zum Aufstellen des URBE. Räume den Platz frei, bevor du den Ofen aufstellst. Entferne alle brennbaren Gegenstände und Materialien, auch Tischtücher. Denke bei der Wahl eines geeigneten Ortes für deinen Ofen an die Belüftung. Bei sehr hohen Gartentemperaturen können Speisen manchmal anbrennen, was zu Rauchentwicklung führt.



## Schritt 3:

Wickle das Netzkabel auf. Stellen Sie sicher, dass sich der zentrale Knopf in der Nullposition befindet, bevor Sie den URBE an eine Steckdose anschließen. Dieser Pizzaofen ist nur für den Betrieb mit 230V-Steckdosen vorgesehen.



*Hinweis: Der URBE ist mit einem kurzen Netzkabel ausgestattet. Dies soll das Risiko verringern, dass der Ofen von der Arbeitsfläche gezogen wird. Bitte vergewissere dich bei der Verwendung eines Verlängerungskabels, dass die angegebene Nennleistung mindestens der des Geräts (3.100 W) entspricht. Verlege das Verlängerungskabel so, dass man nicht daran ziehen oder darüber stolpern kann. Dies minimiert das Risiko, dass der Ofen herunterfällt.*

## Schritt 4:

Achte darauf, dass das Kabel nicht unter dem Ofen verläuft oder über die Kante der Arbeitsfläche oder Tischplatte gezogen wird, damit man nicht daran ziehen oder darüber stolpern kann.

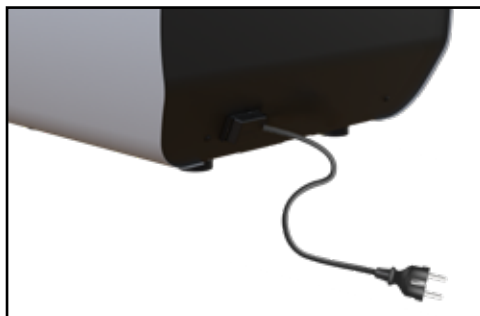

*Achtung für Versionen ohne Stecker: der Ofen muss über einen mehrpoligen Trennschalter mit einem Kontaktöffnungsabstand von mindestens 3 mm an das Stromnetz angeschlossen werden, wobei sicherzustellen ist, dass der Erdungsleiter nicht unterbrochen wird.*

## Schritt 5:

Nimm den Pizzastein aus der Verpackung und schiebe ihn in den URBE. Hinweis: Überprüfen Sie beim Positionieren des Steins, ob die Widerstände richtig in ihren Sitzen positioniert sind.

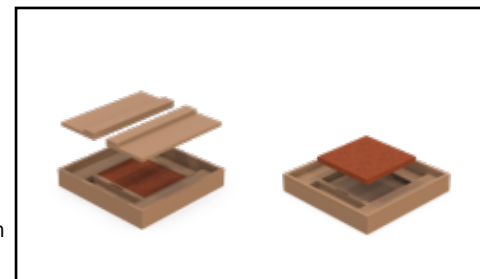

## Schritt 6:

Vergewissere dich, dass um das Gerät herum genügend Platz für einen sicheren Betrieb ist. Der Bereich über dem Ofen sollte generell leer sein. Den Ofen nicht in einem geschlossenen Raum aufstellen.

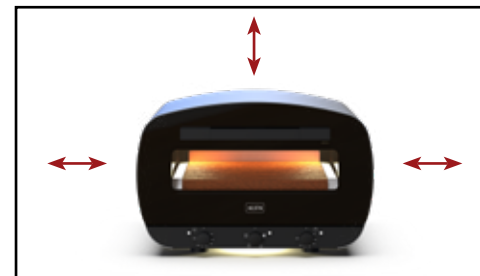

## Schritt 7:

Damit sich die Ofentür vollständig öffnen lässt, sollte der Ofen so aufgestellt werden, dass seine Vorderseite möglichst mit der Kante der Arbeitsfläche abschließt.



## Schritt 8:

Überprüfen Sie, ob sich die beiden Temperaturregler in der Nullposition befinden. Schalten Sie den Ofen ein, indem Sie den zentralen Knopf drehen. Sie werden feststellen, dass die Lichter eingeschaltet werden. Der Ofen schaltet in den Standby-Modus.



## Schritt 9:

Wählen Sie den Garmodus mit dem zentralen Knopf. Stellen Sie dann die Temperaturen mit den beiden seitlichen Drehknöpfen ein.

Siehe nächste Seite...

## KNOPFFUNKTIONEN



Einstellknopf für die Bodentemperatur

Drehknopf zur Leistungs- und Funktionsauswahl

Einstellknopf für die obere Temperatur



C E A

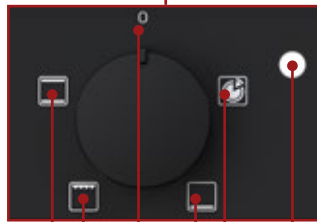

G H A I L B

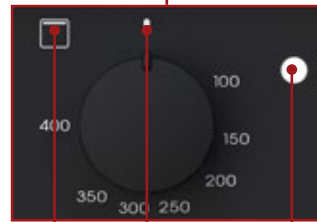

F A D



**A** >> NULLPOSITION - AUS

**B** >> LED AN/AUS URBE-OFEN

**C** >> LED AN/AUS BODENFLÄCHE

**D** >> LED AN/AUS OBERER BEREICH

**E** >> BODENFLÄCHENSYMBOL

**F** >> SYMBOL DES OBEREN BEREICHS



**G** >> STATISCHE FUNKTION

**H** >> GRILLFUNKTION

**I** >> FUNKTIONIERT NUR AUF DER ETAGE

**L** >> PIZZA-FUNKTION

Der Temperaturregler des URBE-Ofens ist analog, daher kann es zu einer Abweichung zwischen der angezeigten und der tatsächlichen Temperatur kommen.

## EINBRENNEN

Um den Ofen vor dem ersten Gebrauch einzubrennen, sollte er 35 Minuten lang betrieben werden. So heizen Sie den Ofen auf:

- Drehen Sie den zentralen Knopf auf die Pizza-Funktion.
- Drehen Sie beide Temperaturregler (Boden und Oberseite) auf 400.

Der Ofen beginnt sofort aufzuheizen.

Halten Sie die Tür während der Aufheizphase geschlossen.



## AUSSCHALTEN

Um den Ofen auszuschalten, verwenden Sie den zentralen Knopf und drehen Sie ihn auf die Nullposition. Der Ofen schaltet in den Standby-Modus.

*HINWEIS: Bevor Sie den Netzstecker ziehen, lassen Sie den Ofen im Standby-Modus abkühlen bis der Kühlventilator stoppt.*

**Bevor der Ofen bewegt wird, sollte er 90 Minuten lang abkühlen..**



# OFENTÜR

## Die Panoramatür „FULL GLASS“ ausbauen

### WARNUNG - Folgendes überprüfen:

- Der Backofen muss kalt und der Netzstecker muss gezogen sein, bevor die Tür entfernt wird. Ansonsten könnten Verbrennungen oder elektrische Schläge auftreten.
- Die Tür des Backofens ist schwer und zerbrechlich. Beide Hände verwenden, um die Tür des Backofens zu entfernen. Die Backofentür ist aus Glas. Sorgfältig behandeln um Glasbruch zu vermeiden.
- Ofentür nur seitlich anfassen. Nicht am Griff anfassen, der sich in der Hand bewegen könnte, was zu Schäden oder Verletzungen führen kann.
- Wird die Ofentür nicht richtig und fest angefasst, dann kann dies zu Verletzungen oder Beschädigungen führen.

## Ofentür abnehmen

Die Ofentür kann schnell und einfach abmontiert werden.

Gehen Sie dabei folgendermaßen vor:

- Die Tür vollständig öffnen.
- Die beiden unten aufgeführten Hebel anheben.
- Die Tür bis zum ersten Halt schließen (durch die angehobenen Hebel verursacht).
- Heben Sie die Tür an und ziehen Sie diese nach außen aus der Halterung heraus.

Um diese auszutauschen, Tür anbringen, Scharniere in der Halterung anbringen und die beiden Hebel herunterdrücken.

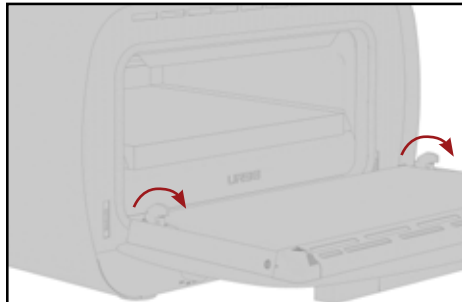
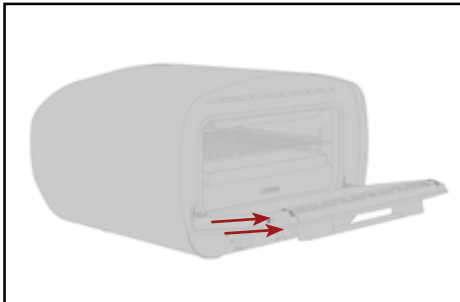

## Demontage der Innenscheiben für die Panoramatür „FULL GLASS“

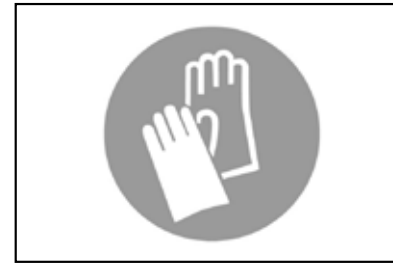

**Schritt 1:**  
Schutzhandschuhe anziehen.

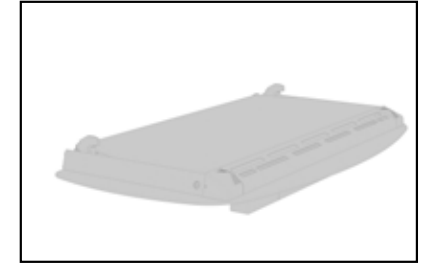

**Schritt 2:**  
Die Tür auf einer horizontalen Fläche und auf einem weichen Tuch abstellen, damit der sichtbare Teil nicht zerkratzt wird.

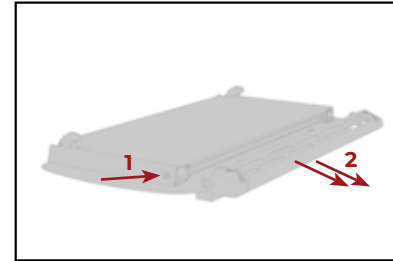

**Schritt 3:**  
Die beiden seitlichen Abdeckungen entfernen und die obere Leiste entnehmen.

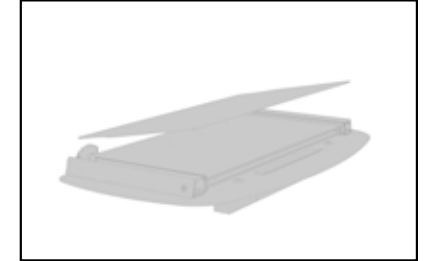

**Schritt 4:**  
Das Innenglas wie unten aufgeführt abnehmen. Die zweite und dritte Scheibe (Zwischenplatten) zur Reinigung entnehmen.

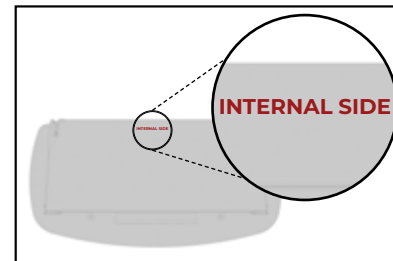

**Schritt 5:**  
Nach der Reinigung die Zwischengläser wieder so in Position bringen, dass die Aufschrift INTERNAL SIDE auf den Scheiben korrekt lesbar ist.



**Schritt 6:**  
Die Innenscheibe zwischen den beiden Halterungen positionieren und die obere Leiste wieder einsetzen.

**MERKE:** Ein kleines Spiel zwischen dem Zwischenglas und den seitlichen Trägern ist normal, da dadurch die Wärmeausdehnungen der Gläser ausgeglichen werden.

## AUSTAUSCH DES BACKOFENLICHTS

### WARNUNG - Folgendes überprüfen:

- Der Backofen und die Lichter müssen kalt sein und der Netzstecker muss gezogen sein, bevor die Glühbirnen ersetzt werden. Ansonsten könnten Verbrennungen oder elektrische Schläge auftreten.
- Die Lampenschirme müssen sich in ihrer Position befinden, wenn der Backofen verwendet wird.
- Die Lampenschirme dienen dazu, die Glühbirne vor Defekten zu schützen.
- Die Lampenschirme sind aus Glas. Vorsichtig mit ihnen umgehen, damit sie nicht kaputt gehen. Das zerbrochene Glas könnte zu Verletzungen führen.

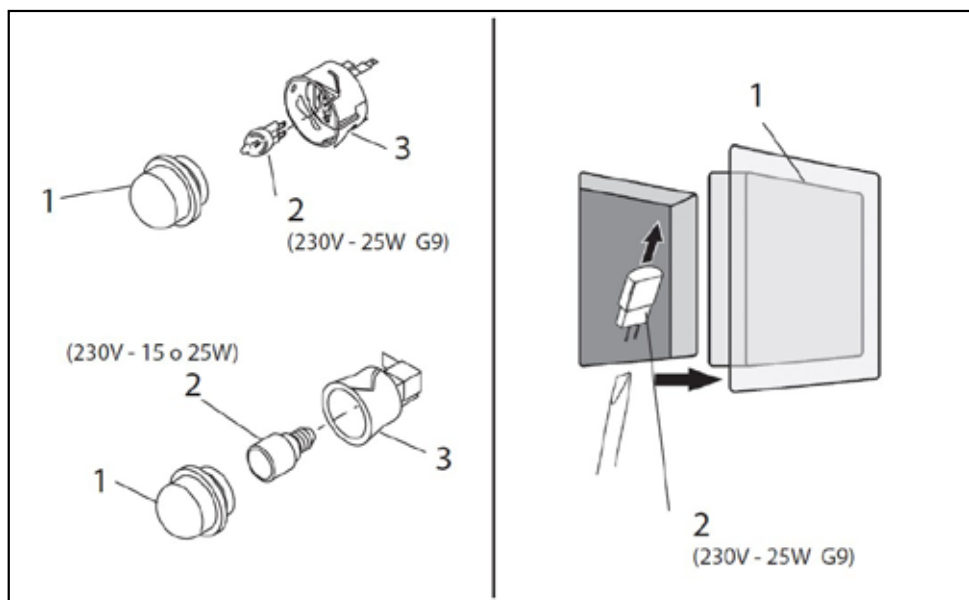

1. Stromversorgung an der Hauptversorgung unterbrechen (Sicherung oder Stromkasten).
2. Linse entfernen (1).
3. Die Glühbirne (2) aus der Fassung (3) ziehen.
4. Die Glühbirne (2) durch eine neue ersetzen. Glühbirne nicht mit den Fingern berühren, da weil Fett der Hände die Glühbirne beschädigen könnte, wenn sie heiß wird.
5. Eine Glühbirne mit der gleichen Volt- und Wattzahl verwenden (siehe Abb.).
6. Linse (1) wieder anschrauben.
7. Den Strom wieder einschalten (Sicherung oder Stromkasten).

## PFLEGE UND WARTUNG

### Aufbewahrung

- Der URBE ist für die Verwendung im Freien geeignet. Bei Nichtgebrauch sollte er in einem trockenen Innenraum aufbewahrt werden.
- Der Pizzastein sollte ausschließlich im Ofeninneren gelagert werden. Bitte keine Lebensmittel oder andere Gegenstände im Backraum aufbewahren.
- Lehne dich nicht an den URBE und lege keine Gegenstände darauf ab.
- Andernfalls kann der Ofen beschädigt werden.

### Pizzastein

1. Verwende den Pizzastein NIE über offenem Feuer.
2. Setze den Stein keinen extremen Temperaturschwankungen aus. Lege bei Temperaturen von über 200 °C NIEMALS gefrorene Lebensmittel auf den Stein.
3. Der Stein ist empfindlich und kann brechen, wenn er angestoßen wird oder herunterfällt..
4. Der Stein erhitzt sich während der Benutzung stark und bleibt auch nach dem Gebrauch noch lange Zeit heiß.
5. Kühle den Stein NICHT mit Wasser ab, und verwende ihn nicht in feuchtem Zustand.
6. Um eingebraunte Speisereste zu entfernen, warte, bis der Stein abgekühlt ist. Nimm ihn dann mit beiden Händen vorsichtig aus dem Ofen, drehe ihn um und schiebe ihn vorsichtig wieder hinein. Die Rückstände auf der Unterseite des Steins werden bei der nächsten Benutzung des URBE weggebrannt.
7. Falls der Pizzastein brechen sollte, schalte den Ofen aus und lasse ihn abkühlen. Ziehe dann den Netzstecker, bevor du den zerbrochenen Stein entfernst. Wenn sich dein URBE in der Garantiezeit befindet, wende dich an unser Support-Team, um einen Ersatz zu bestellen.

### Reinigung der Innen- und Außenseite des Ofens

Das Ofeninnere des URBE erfordert keine Reinigung. Etwaige Lebensmittelreste sollten bei der Verwendung verbrennen. Überschüssige Rückstände auf dem Stein lassen sich mit einer Drahtbürste entfernen.

Verwende zum Reinigen des Pizzaofens weder Backofenreiniger noch Stahlschwämme, da diese den URBE beschädigen würden.

Um die Außenseite zu reinigen, warte, bis der Pizzaofen abgekühlt ist. Ziehe dann den Netzstecker und wische das Ofengehäuse mit einem leicht feuchten Tuch ab. Trockne das Gehäuse sofort mit einem sauberen Handtuch ab.

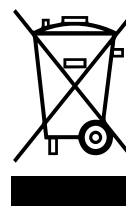

### ENTSORGUNG VON GEBRAUCHTEN GERÄTEN

Am Ende der Nutzungsdauer ist es verboten, diese Haushaltsgeräte über den normalen Siedlungsabfall zu entsorgen; vielmehr müssen sie an der Sammel- und Recyclingstelle für Elektro- und Elektronikgeräte abgegeben werden; wie durch das Symbol in der Bedienungsanleitung oder auf der Verpackung hervorgehoben.

**Informationen zu den Entsorgungsstellen für unbrauchbare Geräte erhalten Sie von den zuständigen Gebietskörperschaften.**





# ALFA BETRETEN

Registrieren Sie Ihr Produkt

Wenn Sie hier sind, heißt es, dass Sie ein Alfa Produkt gekauft haben. Wir danken Ihnen dafür. Immer, wenn Sie sich für unsere Produkte entscheiden, unterstützen Sie die Forschung und unseren Wunsch, allen zu ermöglichen, gut und gesund mit der Flamme zu kochen.

**Registrieren Sie Ihr Produkt und erhalten Sie zusätzlich wertvolle Tipps und Tricks für den richtigen Umgang mit Ihrem Backofen.**



**REGISTRIEREN SIE IHR PRODUKT**  
[www.alfaforni.com/registration.php](http://www.alfaforni.com/registration.php)

# BENUTZERHANDBUCH

Die vollständige Gebrauchsanleitung herunterladen



Alfa Forni participates in the SAVE THE PLANET initiative; that's why the manual has been printed only in English. To download the other languages, scan the QR code or click the link below.



Alfa Forni partecipa all'iniziativa SAVE THE PLANET, per questo il manuale è stato stampato esclusivamente in lingua inglese. Per scaricare le altre lingue scansionare il QRcode oppure digita il link qui sotto.



Alfa Forni nimmt an der SAVE THE PLANET-Initiative teil. Die gedruckte Anleitung ist deswegen nur auf Englisch verfügbar. Um die anderen Sprachen herunterzuladen, scannen Sie den QR-Code oder geben Sie den Link hier unten ein



Alfa Forni participe à l'initiative SAUVER LA PLANÈTE et pour cela le manuel à été imprimé seulement en anglais. Pour télécharger les autres langues, flashez le code QR ou cliquez sur ce lien.



Alfa Forni participa en la iniciativa SALVAR EL PLANETA, por eso el manual fue publicado solo en inglés. Para descargar los otros idiomas escanea el código QR o haz clic aquí.



**DIE GEBRAUCHSANLEITUNG HERUNTERLADEN**  
[www.alfaforni.com/user-manual-urbe.php](http://www.alfaforni.com/user-manual-urbe.php)

URBE